

LED - Anzeigelampen (gesockelt)



LED gesockelt Röhrenform BA9s

LED-Technik / Abstrahlwinkel:
Helligkeit: (z.B. 24V-Version)

Single - LED	Multi - LED	Import Single-LED	Multi-Look-LED
3/5mm LED superhell, 50° weiss ca.2500 mcd	8-Mini-LED-Chip, 120° gelb ca. 85 mcd	10mm Standard-LED weiss ca.500 mcd	1 SMD LED superhell 150° weiss ca. 900 mcd
BA9s 10 X 25mm	BA9s 10 X 23mm	BA9s 10 X 28mm	BA9s 10 X 25mm

einfach gegen herkömmliche Anzeige-Glühlampen austauschen: 10-20-fache Lebensdauer, stoßfest, minimale Wärme

Farbe Art.Nr. Euro/Stück³ Art.Nr. Euro/Stück³ Art.Nr. Euro/Stück³ Art.Nr. Euro/Stück³

AC/DC Einweggleichr. mit Schutzdiode		bei DC-Betrieb Plus-Pol am Fußkontakt. Bei AC-Betrieb ca. 30% reduzierte Helligkeit (gegenüber DC-Betrieb)					
		Stromaufnahme: bei 24V DC ca. 18mA / bei 24V AC ca. 10mA					
12-14V AC/DC	weiß	DL24012WS	2,95 €			DB29012WS**	3,00 €
12-14V AC/DC	rot	DL24012RT	2,95 €	AC24012RT	6,40 €		
12-14V AC/DC	gelb	DL24012GE	2,95 €	AC24012GE	6,40 €		
12-14V AC/DC	grün	DL24012GR	4,50 €	AC24012GR	6,40 €		
12-14V AC/DC	blau	DL24012BL	2,95 €			DB29012BL**	3,00 €
24-28V AC/DC	weiß	DL24028WS	4,40 €				
24-28V AC/DC	rot	DL24028RT	2,90 €				
24-28V AC/DC	gelb	DL24028GE	2,90 €				
24-28V AC/DC	grün	DL24028GR	2,90 €				
24-28V AC/DC	blau	DL24028BL	4,50 €				
130V AC ***	weiß	DL24130WS***	5,30 €				
130V AC ***	rot	DL24130RT***	3,70 €				
130V AC ***	gelb	DL24130GE***	3,70 €				
130V AC ***	grün	DL24130GR***	5,30 €				
235V AC	weiß	DL24235WS	5,30 €				
235V AC	rot	DL24235RT	3,70 €				
235V AC	gelb	DL24235GE	3,70 €				
235V AC	grün	DL24235GR	5,30 €				

UC (AC/DC) m. Brückengleichrichter		Bei DC-Betrieb beide Polungen möglich (Bipolar). AC- und DC-Betrieb gleiche Helligkeit. (24V AC/DC Strom: 15mA)					
		*** 130V -Version nicht in Fassung mit eingebautem Widerstand betreiben!! (230V-Version verwenden!)					
24-28V AC/DC	weiß	DL29028WS	4,80 €			DB29028WS	3,50 €
24-28V AC/DC ²	warmweiß					DM29028WW ²	6,50 €
24-28V AC/DC	rot	DL29028RT	3,70 €	AC24028RT	6,40 €	DB29028RT**	1,95 €
24-28V AC/DC	gelb	DL29028GE	3,70 €	AC24028GE	6,40 €	DB29028GE	1,95 €
24-28V AC/DC	grün	DL29028GR	5,40 €	AC24028GR	6,40 €	DB29028GR**	3,70 €
24-28V AC/DC	blau	DL29028BL	5,40 €			DB29028BL**	3,70 €
24-28V Import	weiß	DL29028WB	2,90 €				
48V AC/DC	weiß	DL29048WS	5,95 €				
48V AC/DC	gelb	DL29048GE**	4,80 €				
60V AC/DC	weiß	DL29060WS	5,95 €				
60V AC/DC	gelb	DL29060GE	4,80 €				
130V AC/DC***	weiß	DL29130WS**	5,50 €			DM29130WS**	7,90 €
130V AC/DC***	gelb	DL29130GE**	3,95 €			DM29130GE**	6,20 €
235V AC/DC	weiß	DL29235WS	5,50 €			DB29235WS**	3,70 €
235V AC/DC ²	warmweiß					DM29235WW ²	6,50 €
235V AC/DC	rot	DL29235RT	3,95 €	AC29235RT	14,90 €	DB29235RT**	1,95 €
235V AC/DC	gelb	DL29235GE	3,95 €	AC29235GE	14,90 €	DB29235GE**	1,95 €
235V AC/DC	grün	DL29235GR	5,50 €	AC29235GR	18,50 €	DB29235GR**	3,95 €
235V AC/DC	blau	DL29235BL	5,50 €			DM29235BL**	6,50 €

² warmweiße LED hinter allen Kalottenfarben geeignet !!

** nur in VE = 20 Stück lieferbar

*** 130V -Version nicht in Fassungen mit eingebautem Vorwiderstand betreiben !! (führt zu Defekt)
230Volt Ausführung verwenden. Nur für tatsächliche Spannung von 110-130V geeignet.

LED - Anzeigelampen (gesockelt)



LED gesockelt Röhrenform E10

LED-Technik / Abstrahlwinkel:
Helligkeit: (z.B. 24V-Version)

Single - LED
3/5mm LED superhell, 50°
weiss ca.2500 mcd
E10 10 X 25mm

Multi - LED
8-Mini-LED-Chip, 130°
gelb ca. 85 mcd
E10 10 X 23mm

Import Single- LED
10mm Standard-LED
weiss ca.450 mcd
E10 10 X 28mm

Multi-Look- LED
1 SMD LED superhell, 150°
weiss ca.850 mcd
E10 10 X 25mm

einfach gegen herkömmliche Anzeige-Glühlampen austauschen: 10-20-fache Lebensdauer, stoßfest, minimale Wärme

Farbe Art.Nr. Euro/Stück³ Art.Nr. Euro/Stück³ Art.Nr. Euro/Stück³ Art.Nr. Euro/Stück³

AC/DC Einweggleichr. mit Schutzdiode

bei DC-Betrieb Plus-Pol am Fußkontakt. Bei AC-Betrieb ca. 30% reduzierte Helligkeit (gegenüber DC-Betrieb)

Stromaufnahme: bei 24V DC ca. 18mA / bei 24V AC ca. 10mA

12-14V AC/DC	weiß	DL23012WS	4,99 €				
12-14V AC/DC	rot	DL23012RT	3,20 €	AC23012RT	6,40 €		
12-14V AC/DC	gelb	DL23012GE	3,20 €	AC23012GE	6,40 €		
12-14V AC/DC	grün	DL23012GR	3,20 €	AC23012GR	6,40 €		
24-28V AC/DC	weiß	DL23028WS	4,99 €				
24-28V AC/DC	rot	DL23028RT	3,20 €				
24-28V AC/DC	gelb	DL23028GE	3,20 €				
24-28V AC/DC	grün	DL23028GR	3,20 €				
24-28V AC/DC	blau	DL23028BL	4,99 €				

UC (AC/DC) m. Brückengleichrichter

Bei DC-Betrieb beide Polungen möglich (Bipolar). AC- und DC-Betrieb gleiche Helligkeit. (24V AC/DC Strom: 15mA)

*** 130V -Version nicht in Fassung mit eingebautem Widerstand betreiben!! (230V-Version verwenden!)

24-28V AC/DC	weiß	DL28028WS	4,90 €		DB28028WS	3,95 €	
24-28V AC/DC ²	warmweiß						DM28028WW** 6,50 €
24-28V AC/DC	rot	DL28028RT	3,70 €	AC23028RT	6,40 €	DB28028RT ** 1,95 €	DM28028RT** 4,60 €
24-28V AC/DC	gelb	DL28028GE	3,70 €	AC23028GE	6,40 €	DB28028GE ** 1,95 €	DM28028GE** 4,60 €
24-28V AC/DC	grün	DL28028GR	5,40 €	AC23028GR	6,40 €	DB28028GR ** 3,95 €	DM28028GR** 6,50 €
24-28V AC/DC	blau	DL28028BL	5,40 €			DB28028BL ** 3,95 €	DM28028BL** 6,50 €
48V AC/DC	weiß	DL28048WS**	5,85 €				
48V AC/DC	gelb	DL28048GE**	4,80 €				
48V AC/DC	rot	DL28048RT**	4,80 €				
60V AC/DC	weiß	DL28060WS**	5,85 €				
60V AC/DC	gelb	DL28060GE**	4,80 €				
60V AC/DC	rot	DL28060RT**	4,80 €				
130V AC/DC***	weiß	DL28130WS**	5,90 €				DM28130WS** 7,90 €
130V AC/DC***	gelb	DL28130GE**	4,30 €				DM28130GE** 6,20 €
130V AC/DC***	rot	DL28130RT**	4,30 €				DM28130RT** 6,20 €
235V AC/DC	weiß	DL28235WS	5,50 €			DB28235WS ** 3,95 €	DM28235WS** 6,50 €
235V AC/DC ²	warmweiß						DM28235WW** 6,50 €
235V AC/DC	rot	DL28235RT	3,95 €	AC28235RT	14,90 €	DB28235RT ** 1,95 €	DM28235RT** 5,70 €
235V AC/DC	gelb	DL28235GE	3,95 €	AC28235GE	14,90 €	DB28235GE ** 1,95 €	DM28235GE** 5,70 €
235V AC/DC	grün	DL28235GR	5,50 €	AC28235GR	18,50 €	DB28235GR ** 3,95 €	DM28235GR** 6,80 €
235V AC/DC	blau	DL28235BL	5,50 €				DM28235BL** 6,80 €

² warmweisse LED hinter allen Kalottenfarben geeignet !!

** nur in VE = 20 Stück lieferbar

*** 130V -Version nicht in Fassungen mit eingebautem Vorwiderstand betreiben !! (führt zu Defekt)
230Volt Ausführung verwenden. Nur für Netzspannung 110-130V geeignet.

Hinweise zu gesockelten LEDs

Schutzdiode (AC/DC)

1 - Wege Gleichrichter. Bei DC-Betrieb muß auf richtige Polung geachtet werden.
+ Pol/Anode muß am Fußkontakt liegen (bzw. Telefonlampen am Sockel gekennzeichnet)

Brückengleichrichter (UC)

2 - Wege Gleichrichter. DC-Betrieb mit beiden Polungen möglich (Bipolar).

Temperatur (°C)

AC und DC-Betrieb gleiche Helligkeit
Betrieb von - 20°C bis + 60°C. Bei Betrieb > + 60°C sinkt die Lebensdauer drastisch.

LED - Anzeigelampen (gesockelt)



SMD LED gesockelt mehrfach LED-Cluster



LED-Technik / Abstrahlwinkel:
Anwendung:

4-fach LED BA9s

4 SMD LEDs oben, 150°
Taster in heller Umgebung
10X26mm

4-fach LED E10

4 SMD LEDs oben, 150°
Taster in heller Umgebung
10X26mm

Rundum-LED BA9s

6/8SMD LEDs seitlich 360°
Signalanzeige Rundum 360°
10X32mm. Gelb + rot 6 LEDs, weiß, blau, grün 4 LEDs

Rundum-LED E10

6/8SMD LEDs seitlich 360°
Signalanzeige Rundum 360°

mit Brückengleichrichter	Farbe	Art.Nr.	Euro/Stück ³	Art.Nr.	Euro/Stück ³	Art.Nr.	Euro/Stück ³	Art.Nr.	Euro/Stück ³
verpolungssicher / Bi-Polar (andere Spannungen a. Anfrage)									
24-28V AC/DC	weiß	DX29028WS	11,95 €	DX28028WS**	11,95 €	DR29028W4**	11,50 €	DR28028W4**	11,50 €
24-28V AC/DC	warmweiß	DX29028WW**	11,95 €	DX28028WW**	11,95 €	DR29028X4**	11,50 €	DR28028X4**	11,50 €
24-28V AC/DC	rot	DX29028RT**	6,95 €	DX28028RT**	6,95 €	DR29028R6**	9,50 €	DR28028R6**	9,50 €
24-28V AC/DC	gelb	DX29028GE**	6,95 €	DX28028GE**	6,95 €	DR29028Y6**	9,50 €	DR28028Y6**	9,50 €
24-28V AC/DC	grün	DX29028GR**	11,95 €	DX28028GR**	11,95 €	DR29028G4**	11,50 €	DR28028G4**	11,50 €
24-28V AC/DC	blau	DX29028BL**	11,95 €	DX28028BL**	11,95 €	DR29028B4**	11,50 €	DR28028B4**	11,50 €
235V AC/DC	weiß	DX29235WS**	11,95 €	DX28235WS**	11,95 €				
235V AC/DC	warmweiß	DX29235WW**	11,95 €	DX28235WW**	11,95 €				
235V AC/DC	rot	DX29235RT**	6,95 €	DX28235RT**	6,95 €				
235V AC/DC	gelb	DX29235GE**	6,95 €	DX28235GE**	6,95 €				
235V AC/DC	grün	DX29235GR**	11,95 €	DX28235GR**	11,95 €				
235V AC/DC	blau	DX29235BL**	11,95 €	DX28235BL**	11,95 €				

** nur in VE = 20 Stück

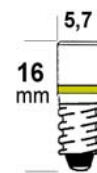
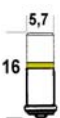
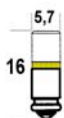

Leuchtdiode für Taster/Schaltanlagen	LED R5 MG5,7s T1 3/4 5,7X16mm	LED R5 MF6s (S6s) T1 3/4 5,7X16mm	LED R5 BA5s T1 3/4 5,7X16mm	LED R5 E5/8 T1 3/4 5,7X17mm
Farbe	für Taster z.B. EAO/Lumitas	(mit Flansch)	Schaltanlagen in Kraftwerken	(kleiner Schraubsockel)
Ausführung Single-LED3mm ca. 60° Abstrahlwinkel. Bei DC-Betrieb muß + Pol am Fußkontakt liegen.				
12-14V AC/DC	weiß DL13012WS 6,20 €	weiß DL14012WS** 6,20 €	weiß DL19012WS** 6,90 €	weiß DL12012WS* 6,20 €
12-14V AC/DC	gelb DL13012GE** 3,70 €	gelb DL14012GE** 3,70 €	gelb DL19012GE** 4,50 €	gelb DL12012GE* 3,70 €
24-28V AC/DC	weiß DL13028WS 4,80 €	weiß DL14028WS 5,40 €	weiß DL19028WS* 5,40 €	weiß DL12028WS* 5,40 €
24-28V AC/DC	rot DL13028RT 2,95 €	rot DL14028RT* 3,20 €	rot DL19028RT* 3,20 €	rot DL12028RT* 3,20 €
24-28V AC/DC	gelb DL13028GE 2,95 €	gelb DL14028GE* 3,20 €	gelb DL19028GE* 3,20 €	gelb DL12028GE* 3,20 €
24-28V AC/DC	grün DL13028GR 2,95 €	grün DL14028GR* 3,20 €	grün DL19028GR* 3,20 €	grün DL12028GR* 3,20 €
24-28V AC/DC	blau DL13028BL** 4,80 €	blau DL14028BL* 5,40 €	blau DL19028BL* 5,40 €	blau DL12028BL* 5,40 €
Ausführung Multi-Look 150°, homogene Lichtverteilung. Bipolar verwendbar. Weitere Farben auf Anfrage.				
24-28V UC	weiß DL13028WX* 6,90 €	weiß DL14028WX* 7,30 €	weiß DL19028WX* 6,90 €	weiß DL12028WX* 7,30 €
24-28V UC	warmweiß DL13028XX* 6,90 €	warmweiß DL14028XX* 7,30 €	warmweiß DL19028XX* 6,90 €	warmweiß DL12028XX* 7,30 €

* nur in VE = 30 Stück

** nur in VE = 20 Stück kleinere Mengen a.Anfr.



Standard-LEDs für Schausteller. Import

Socket	weiß	warmweiß	grün	blau	rot
E10 30X35mm	nur für AC-Betrieb und Reihenschaltung. 8 LEDs oben, 4 nach unten				
60-130V AC	E10 DS28060W	DS28060X	DS28060G	DS28060B	DS28060R
E14 40X50mm	nur für AC-Betrieb und Reihenschaltung				
110-250V AC	E14 DS52235W	DS52235X	DS52235G	DS52235B	DS52235R



LED - Anzeigelampen (gesockelt)



LED - Soffitten

SMD - LEDs ca. 110°

professionelle Qualität
mit Brückengleichrichter

S 11X43mm LED

in Schwesterrufanlagen,
Aufzüge, KFZ

S 11X39mm LED

in Aufzügen, KFZ, LKW
10X26mm

S 8X39mm LED

in Klingeln+Briefkästen

S 8X31mm LED

in Klingeln+Briefkästen
Aufzüge, KFZ

Farbe	Art.Nr.	Euro/Stück ³	Art.Nr.	Euro/Stück ³	Art.Nr.	Euro/Stück ³	Art.Nr.	Euro/Stück ³	
1 - fach LED-Chip		weiß und grün ca. 450mcd, warmweiß ca. 400mcd							
12-14V AC/DC	1X weiß				DL38012W1 *	4,90 €	DL31012W1	4,90 €	
12-14V AC/DC	warmweiß				DL38012X1 *	4,90 €	DL31012X1 *	4,90 €	
12-14V AC/DC	1X blau				DL38012B1 *	4,90 €	DL31012B1 *	4,90 €	
24-28V AC/DC	1X weiß	DL43028W1 *	4,90 €	DL39028W1 *	4,90 €	DL38028W1 *	4,90 €	DL31028W1 *	4,90 €
24-28V AC/DC	warmweiß	DL43028X1 *	4,90 €	DL39028X1 *	4,90 €	DL38028X1 *	4,90 €	DL31028X1 *	4,90 €
24-28V AC/DC	1X blau	DL43028B1 *	4,90 €	DL39028B1 *	4,90 €	DL38028B1 *	4,90 €	DL31028B1 *	4,90 €

2 - fach LED-Chip		weiß und grün ca. 800mcd, warmweiß ca. 700mcd, gelb ca. 200mcd							
12-14V AC/DC	2X weiß	DL43012W2 *	6,90 €	DL39012W2 *	6,90 €	DL38012W2	6,90 €	DL31012W2	6,90 €
12-14V AC/DC	warmweiß	DL43012X2 *	6,90 €	DL39012X2 *	6,90 €	DL38012X2 *	6,90 €	DL31012X2 *	6,90 €
12-14V AC/DC	2X blau	DL43012B2 *	6,90 €	DL39012B2 *	6,90 €	DL38012B2 *	6,90 €	DL31012B2 *	6,90 €
12-14V AC/DC	2X gelb	DL43012Y2 *	4,50 €	DL39012Y2 *	4,50 €	DL38012Y2 *	4,50 €	DL31012Y2 *	4,50 €
24-28V AC/DC	2X weiß	DL43028W2	6,90 €	DL39028W2	6,90 €	DL38028W2 *	6,90 €	DL31028W2 *	6,90 €
24-28V AC/DC	warmweiß	DL43028X2 *	6,90 €	DL39028X2 *	6,90 €	DL38028X2 *	6,90 €	DL31028X2 *	6,90 €
24-28V AC/DC	2X gelb	DL43028Y2 *	4,50 €	DL39028Y2 *	4,50 €	DL38028Y2 *	4,50 €	DL31028Y2 *	4,50 €
24-28V AC/DC	2X rot	DL43028R2 *	4,50 €	DL39028R2 *	4,50 €	DL38028R2 *	4,50 €	DL31028R2 *	4,50 €
24-28V AC/DC	2X grün	DL43028G2	6,90 €	DL39028G2 *	6,90 €	DL38028G2 *	6,90 €	DL31028G2 *	6,90 €
24-28V AC/DC	2X blau	DL43028B2*	6,90 €	DL39028B2 *	6,90 €	DL38028B2 *	6,90 €	DL31028B2 *	6,90 €

4 - fach LED-Chip		weiß und grün ca. 1500mcd, warmweiß ca. 1250mcd							
12-14V AC/DC	4X weiß	DL43012W4 *	9,30 €	DL39012W4 *	9,30 €	* nur in VE = 30 Stück			
12-14V AC/DC	4X blau	DL43012B4 *	9,30 €	DL39012B4 *	9,30 €				
24-28V AC/DC	4X rot	DL43028R4	6,80 €	DL39028R4 *	6,80 €				
24-28V AC/DC	4X gelb	DL43028Y4	6,80 €	DL39028Y4 *	6,80 €				
24-28V AC/DC	4X grün	DL43028G4 *	9,30 €	DL39028G4 *	9,30 €				
24-28V AC/DC	4X weiß	DL43028W4 *	9,30 €	DL39028W4 *	9,30 €				
24-28V AC/DC	warmweiß	DL43028X4 *	9,30 €	DL39028X4 *	9,30 €				
24-28V AC/DC	4X blau	DL43028B4 *	9,30 €	DL39028B4 *	9,30 €				



LED-Soffitten

SMD 15X38mm Soffitte

Longlife SMD-LEDs, 2 Kappen SV8,5

SMD 16X41mm Soffitte

Longlife SMD-LEDs, 2 Kappen SV8,5

Superflux 16X41mm Soffitte

Superflux-LED, 2 Kappen SV8,5

	LED	Art.Nr.	Euro/Stück ³	LED	Art.Nr.	Euro/Stück ³	LED	Art.Nr.	Euro/Stück ³
12-14V weiß							6X weiß	DX43012W6	7,99 €
12-14V warmweiß							6X weiß	DX43012X6 *	7,99 €
12-14V blau							6X weiß	DX43012B6	7,99 €
10-30V weiß	6X SMD	DL39024W6	11,90 €	6X SMD	DL43024W6	11,90 €			
10-30V weiß 120°				9X SMD	DL43024W9	18,90 €			

* nur in VE = 30 Stück lieferbar. Sonderfertigung.

Hinweis: Betrieb bis max. + 60°C (bei höheren Temperaturen sinkt die Lebensdauer drastisch)



LED - Anzeigelampen (gesockelt)

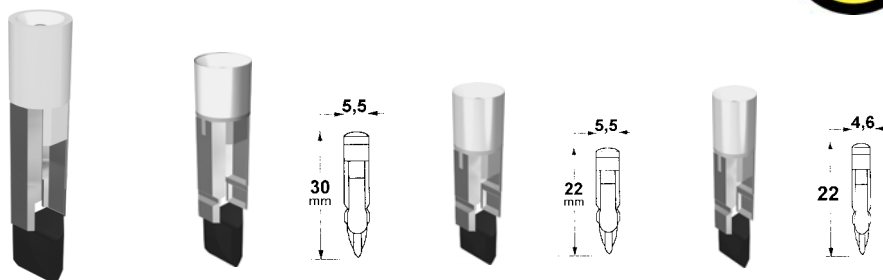

LED gesockelt

Telefonstecklampen

Single-LED superhell

Type/Socket:

mit Schutzdiode

LED T6,8 (TKL)

T6,8 6,8X44mm

LED T5,5 (LTL)

T5,5 5,5X30mm

LED T5,5K (kurz KTL)

T5,5K 5,5X22mm

LED T4,6 (MTL)

T4,6 4,6X22mm

einfach gegen herkömmliche Telefonstecklampen austauschen: 10-20-fache Lebensdauer, stoßfest, minimale Wärme

	Farbe	Art.Nr.	Euro/Stück ³	Art.Nr.	Euro/Stück ³	Art.Nr.	Euro/Stück ³	Art.Nr.	Euro/Stück ³
24-28V AC/DC	weiß	DL68028WS	5,70 €	DL55028WS	5,70 €	DL54028WS	5,70 €	DL46028WS	5,70 €
24-28V AC/DC	rot	DL68028RT*	3,60 €	DL55028RT	3,60 €	DL54028RT	3,60 €	DL46028RT*	3,60 €
24-28V AC/DC	gelb	DL68028GE	3,60 €	DL55028GE	3,60 €	DL54028GE	3,60 €	DL46028GE*	3,60 €
24-28V AC/DC	grün	DL68028GR *	3,60 €	DL55028GR	3,60 €	DL54028GR	3,60 €	DL46028GR*	3,60 €
24-28V AC/DC	blau	DL68028BL*	5,70 €	DL55028BL*	5,70 €	DL54028BL*	5,70 €	DL46028BL*	5,70 €
42-48V AC/DC	weiß	DL68048WS **	6,90 €	DL55048WS**	6,90 €	DL54048WS**	6,90 €		
50-60V AC/DC	weiß	DL68060WS **	6,90 €	DL55060WS**	6,90 €	DL54060WS**	6,90 €		
mit Brückengleichrichter Ausführung Multi-Look 150°, homogene Lichtverteilung. Bipolar verwendbar									
24-28V UC	weiß	DL68028WX*	7,45 €	DL55028WX*	7,45 €	DL54028WX*	7,45 €	in 230V auf Anfrage	
24-28V UC	warmweiß	DL68028XX*	7,45 €	DL55028XX*	7,45 €	DL54028XX*	7,45 €		
24-28V UC	gelb	DL68028YX*	5,45 €	DL55028YX*	5,45 €	DL54028YX*	5,45 €		

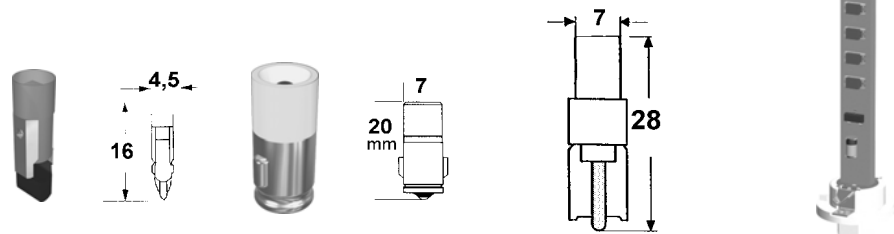

Leuchtdiode

Telefon/Fernmeldeleuchte

LED T4,5 (FTL)

T4,5 4,5X16mm

LED R7 BA7s

R7 7X20mm

LED F9 (für Rafi)

R0728 F9 9X28mm

B8,0 LED-Cluster

für Schwester-Rufanlage

12-14V AC/DC	weiß	DL45012WS*	6,70 €	DL20012WS**	6,20 €	DL09012WS**	6,90 €		
24-28V AC/DC	weiß	DL45028WS	6,40 €	DL20028WS	5,40 €	DL09028WS**	6,40 €	DL80028W6**	15,90 €
24-28V AC/DC	rot	DL45028RT**	3,95 €	DL20028RT**	3,20 €	DL09028RT**	4,30 €	DL80028R8**	10,40 €
24-28V AC/DC	gelb	DL45028GE	3,95 €	DL20028GE	3,20 €	DL09028GE**	4,30 €	DL80028Y8**	10,40 €
24-28V AC/DC	grün	DL45028GR**	6,40 €	DL20028GR**	3,20 €	DL09028GR**	6,40 €	DL80028G4**	11,80 €
24-28V AC/DC	blau	DL45028BL**	6,40 €	DL20028BL**	5,40 €	DL09028BL**	6,40 €		
mit Brückengleichrichter Ausführung Multi-Look 150°, homogene Lichtverteilung. Bipolar verwendbar									
24-28V UC	weiß			DL20028WX *	6,95 €			in 230V auf Anfrage	

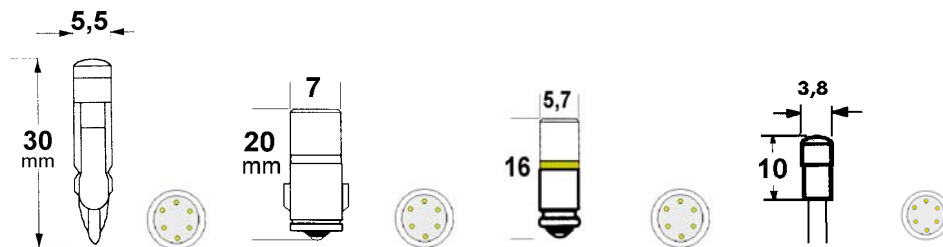

Multi - LED

6 (4)-fach Micro-LED-Chip

Multi-LED T5,5

6-fach 5,5X30mm

Multi-LED R7 BA7s

6-fach 7X20mm

Multi-LED R5 MG5,7s

6-fach 5,7X16mm

Multi-LED T1 Bi-Pin

4-fach 3,8X10mm

Multi-LED mit breiter, gleichmäßiger Ausleuchtung, jedoch dunkler als Single-LED. "Alte", erste LED-Ausführung

24-28V DC	rot	DC55028RT**	5,50 €	DC20028RT**	5,50 €	DC13028RT**	5,50 €	DC03028RT**	4,99 €
24-28V DC	gelb	DC55028GE**	5,50 €	DC20028GE**	5,50 €	DC13028GE	5,50 €	DC03028GE**	4,99 €
24-28V DC	grün	DC55028GR**	5,50 €	DC20028GR**	5,50 €	DC13028GR**	5,50 €	DC03028GR**	4,99 €
24-28V AC/DC	rot	AC55028RT**	5,90 €	AC20028RT**	5,90 €	AC13028RT**	5,90 €		
24-28V AC/DC	gelb	AC55028GE**	5,90 €	AC20028GE**	5,90 €	AC13028GE	5,90 €		
24-28V AC/DC	grün	AC55028GR**	5,90 €	AC20028GR**	5,90 €	AC13028GR**	5,90 €		

* nur in VE = 30 Stück

** nur in VE = 20 Stück kleinere Mengen a.Anfr.



LED - Anzeigelampen (gesockelt)



LED Wedge Base/Bi-Pin		LED T5 W2X4,6d		LED T10 W2,1X9,5d		LED T1 Bi-Pin G2,54		LED T1 3/4 G3,17	
Single-LED superhell		GSR5 5,7X19mm		GSR10 10X28mm		ZSR3 3,8X16mm		ZSR5 6X22mm	
mit Schutzdiode		für Taster z.B. EAO/Lumitas		(Mehrfach-LED a.Anfr.)		für Taster z.B. EAO/Lumitas		(Mehrfach-LED a.Anfr.)	
Farbe	Art.Nr.	Euro/Stück ³	Art.Nr.	Euro/Stück ³	Art.Nr.	Euro/Stück ³	Art.Nr.	Euro/Stück ³	
12-14V AC/DC	weiß	DL05012WS*	6,50 €	DL10012WS	2,95 €	DL03012WS**	6,90 €	DL06012WS**	6,50 €
12-14V AC/DC	rot	DL05012RT*	3,80 €	DL10012RT**	3,80 €	DL03012RT**	4,50 €	DL06012RT**	3,90 €
12-14V AC/DC	gelb	DL05012GE*	3,80 €	DL10012GE**	3,80 €	DL03012GE**	4,50 €	DL06012GE**	3,90 €
12-14V AC/DC	blau	DL05012BL*	6,50 €	DL10012BL	2,95 €	DL03012BL**	6,90 €	DL06012BL**	6,50 €
24-28V AC/DC	weiß	DL05028WS	5,30 €	DL10028WS**	5,40 €	DL03028WS	6,30 €	DL06028WS**	5,90 €
24-28V AC/DC	rot	DL05028RT	3,20 €	DL10028RT**	3,20 €	DL03028RT	4,20 €	DL06028RT**	3,70 €
24-28V AC/DC	gelb	DL05028GE	3,20 €	DL10028GE**	3,20 €	DL03028GE	4,20 €	DL06028GE**	3,70 €
24-28V AC/DC	grün	DL05028GR *	3,20 €	DL10028GR**	5,40 €	DL03028GR	6,50 €	DL06028GR**	5,90 €
24-28V AC/DC	blau	DL05028BL*	5,30 €	DL10028BL**	5,40 €	DL03028BL**	6,50 €	DL06028BL**	5,90 €
Multi-Look 150° Ausführung Multi-Look 150°, homogene Lichtverteilung. Warmweiss hinter allen Kalotten verwendbar.									
24-28V AC/DC	warmweiß	DM05028WW*	5,90 €			DM03028WW*	5,90 €	DM06028WW*	5,90 €
24-28V AC/DC	kaltweiß	DM05028WS *	5,90 €			DM03028WS*	5,90 €	DM06028WS*	5,90 €
24-28V AC/DC	gelb	DM05028GE *	3,70 €			DM03028GE*	3,70 €	DM06028GE*	3,70 €
24-28V AC/DC	rot	DM05028RT *	3,70 €			DM03028RT*	3,70 €	DM06028RT*	3,70 €
24-28V AC/DC	ultragrün	DM05028GR *	5,90 €			DM03028GR*	5,90 €	DM06028GR*	5,90 €

* nur in VE = 10 Stück

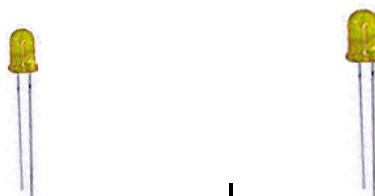

Standard - LED ***

Betrieb mit Vorwiderstand

LED (Licht)/Helligkeit	Spann.	Helligkeit	3mm Durchm.		5mm Durchm.		auf Anfrage	
rot 700nm	2,2V	3,2mcd	L104003***	0,35 €	4mcd	L104006***	0,35 €	1,8mm LED
grün 565nm	2,2V	12mcd	L104005***	0,35 €	20mcd	L104008***	0,35 €	10mm LED
gelb 585nm	2,2V	9mcd	L104004***	0,35 €	20mcd	L104007***	0,35 €	20mm LED
Superhelle LEDs (klar)								Infrarot - LED
rot 660nm 25mA	1,8-2,4V	240mcd	L104011**	0,65 €	4000mcd	L104020**	0,95 €	Blink-LED
grün 525nm 30mA	3,5-4V	3900mcd	L104012**	1,20 €	5000mcd	L104024**	1,20 €	12V-LED
grün 525nm 25mA	3,5-4V				10000mcd	L104025**	1,95 €	LED-Fassungen
gelb 590nm 25mA	2,0-2,5V				2000mcd	L104022	0,65 €	
blau 470nm	3,5-4V	2000mcd	L104014**	1,20 €	2500mcd	L104026**	1,20 €	
blau 470nm	3,6-4V	2300mcd	L104015**	1,40 €	5000mcd	7802BL	2,30 €	
weiß 30mA	3,6-4V	2000mcd	L104016**	1,20 €	5000mcd	L104029**	1,30 €	
weiß 30mA	3,6-4V	4600mcd	L104017**	1,40 €	10000mcd	7803WS	1,95 €	
weiß 20mA	3,5V				18000mcd	L104035	7,30 €	

* nur in VE = 10 Stück

** nur in VE = 20 Stück

***nur in VE = 50 Stück



LED/ Lampentester

Batteriebetrieb	für Sockel	Art.Nr.	Euro/Stück
f. Glühlampen+Halogen	BA9s-BA22/ E10-E27, G4, LSR etc. (nicht f.Glimmlampen)	LTEST	12,90 €
LED-Tester 2,5/10/15/20mA	3mm/5mm/10mm LEDs ohne Sockel/Vorwiderstand	LEDTEST	13,90 €



LED - Anzeigelampen (gesockelt)

LED E14/BA15d

Röhrenform kurz



Licht nach oben - für Taster
Single- oder 4 SMD-LEDs
m. Brückengleichrichter, bipolar

Single - LED E14	Single-LED BA15d	4 SMD-LED E14	4 SMD-LED BA15d
LED 50°, 16X32mm	LED 50°, 16X28mm	150° ultrahell, 16X33mm	150° ultrahell, 16X29mm

einfach gegen herkömmliche Röhrenlampen (R14) austauschen: 20-fache Lebensdauer, stoßfest, minimale Wärme

LED	Art.Nr.	Euro/Stück	Art.Nr.	Euro/Stück	Art.Nr.	Euro/Stück	Art.Nr.	Euro/Stück
24-28V AC/DC weiß	DL30028WS	7,95 €	DL31028WS	7,95 €	DX30028W4	14,95 €	DX31028W4	14,95 €
24-28V AC/DC rot	DL30028RT	5,85 €	DL31028RT	5,85 €	DX30028R4 **	9,85 €	DX31028R4 **	9,85 €
24-28V AC/DC gelb	DL30028GE	5,85 €	DL31028GE	5,85 €	DX30028Y4 **	9,85 €	DX31028Y4 **	9,85 €
24-28V AC/DC grün	DL30028GR	7,95 €	DL31028GR	7,95 €	DX30028G4 **	14,95 €	DX31028G4 **	14,95 €
24-28V AC/DC blau	DL30028BL**	7,95 €	DL31028BL**	7,95 €	DX30028B4 **	14,95 €	DX31028B4 **	14,95 €
235V AC/DC weiß	DL30235WS	7,95 €	DL31235WS	7,95 €	DX30235W4 **	14,95 €	DX31235W4 **	14,95 €
235V AC/DC rot	DL30235RT	5,85 €	DL31235RT	5,85 €	DX30235R4 **	9,85 €	DX31235R4 **	9,85 €
235V AC/DC gelb	DL30235GE	5,85 €	DL31235GE	5,85 €	DX30235Y4 **	9,85 €	DX31235Y4 **	9,85 €
235V AC/DC grün	DL30235GR	7,95 €	DL31235GR	7,95 €	DX30235G4 **	14,95 €	DX31235G4 **	14,95 €
235V AC/DC blau	DL30235BL**	7,95 €	DL31235BL**	7,95 €	DX30235B4 **	14,95 €	DX31235B4 **	14,95 €

Mehrfach-LED

Röhrenform 16X35mm



Licht nach oben - für Taster
3mm-LED-Cluster
m. Brückengleichrichter, bipolar

LED R15 E14	LED R15 BA15d	LED R15 BA15s	LED R15 BA9s
5- fach LED, 15X35mm	5- fach LED, 15X35mm	5- fach LED, 15X35mm	5- fach LED, 16X35mm

einfach gegen herkömmliche Röhrenlampen (R14/R15) austauschen: 20-fache Lebensdauer, stoßfest, minimale Wärme

LED	Art.Nr.	Euro/Stück	Art.Nr.	Euro/Stück	Art.Nr.	Euro/Stück	Art.Nr.	Euro/Stück
5 - fach Single - LED								
24-28V AC/DC weiß	DL35028WS	18,90 €	DL36028WS	18,90 €	DL25028WS**	19,90 €	DL29028W5**	18,90 €
24-28V AC/DC rot	DL35028RT	10,95 €	DL36028RT	10,95 €	DL25028RT**	11,95 €	DL29028R5**	11,95 €
24-28V AC/DC gelb	DL35028GE	10,95 €	DL36028GE	10,95 €	DL25028GE**	11,95 €	DL29028Y5**	11,95 €
24-28V AC/DC grün	DL35028GR	18,90 €	DL36028GR	18,90 €	DL25028GR**	19,90 €	DL29028G5**	18,90 €
24-28V AC/DC blau	DL35028BL**	18,90 €	DL36028BL**	18,90 €	DL25028BL**	19,90 €	DL29028B5**	18,90 €
235V AC/DC weiß	DL35235WS	19,90 €	DL36235WS	19,90 €			DL29235W5**	19,90 €
235V AC/DC rot	DL35235RT	11,95 €	DL36235RT	11,95 €			DL29235R5**	12,95 €
235V AC/DC gelb	DL35235GE	11,95 €	DL36235GE	11,95 €			DL29235Y5**	12,95 €
235V AC/DC grün	DL35235GR	19,90 €	DL36235GR	19,90 €			DL29235G5**	19,90 €
235V AC/DC blau	DL35235BL**	19,90 €	DL36235BL**	19,90 €			DL29235B5**	19,90 €

8 - fach Single - LED

extra hell, 50°

8- fach LED, 15X38mm	8- fach LED, 15X38mm	8- fach LED, 16X38mm
----------------------	----------------------	----------------------

24-28V AC/DC weiß	DL35028W8 **	27,50 €	DL36028W8 **	27,50 €		DL29028W8**	27,50 €
24-28V AC/DC rot	DL35028R8 **	13,80 €	DL36028R8 **	13,80 €		DL29028R8**	9,85 €
24-28V AC/DC gelb	DL35028Y8 **	13,80 €	DL36028Y8 **	13,80 €		DL29028Y8**	9,85 €
24-28V AC/DC grün	DL35028G8 **	27,50 €	DL36028G8 **	27,50 €		DL29028G8**	21,50 €
24-28V AC/DC blau	DL35028B8 **	27,50 €	DL36028B8 **	27,50 €		DL29028B8**	21,50 €
235V AC/DC weiß	DL35235W8 **	28,50 €	DL36235W8 **	28,50 €		DL29235W8**	21,95 €
235V AC/DC rot	DL35235R8 **	14,80 €	DL36235R8 **	14,80 €		DL29235R8**	10,70 €
235V AC/DC gelb	DL35235Y8 **	14,80 €	DL36235Y8 **	14,80 €		DL29235Y8**	10,70 €
235V AC/DC grün	DL35235G8 **	28,50 €	DL36235G8 **	28,50 €		DL29235G8**	21,95 €
235V AC/DC blau	DL35235B8 **	28,50 €	DL36235B8 **	28,50 €		DL29235B8**	21,95 €

auch mit Sockel BA22d Maße: 28X57mm lieferbar

** = nur in VE=10 Stück !!



LED - Anzeigelampen (gesockelt)



Rundum-LED Röhrenform 16X45/52

Rundum-LED E14

Maße: 16X52mm

Rundum-LED BA15d

Maße: 16X45mm

Rundum-LED BA15s

Maße: 16X45mm

360° Lichtabstrahlung

f. Signalsäulen, Notleuchten etc. 20-fache Lebensdauer gegenüber Glühlampen, stoßfest

m. Brückengl.Richter	SMD-LED	Art.Nr.	Euro/Stück	Art.Nr.	Euro/Stück	Art.Nr.	Euro/Stück
24-28V AC/DC	8X weiß	DL52028WS	27,90 €	DL53028WS	27,90 €	DL51028WS**	33,90 €
24-28V AC/DC	16X rot	DL52028RT	21,80 €	DL53028RT	21,80 €	DL51028RT**	24,90 €
24-28V AC/DC	16X gelb	DL52028GE	21,80 €	DL53028GE	21,80 €	DL51028GE**	24,90 €
24-28V AC/DC	8X grün	DL52028GR	27,90 €	DL53028GR	27,90 €	DL51028GR**	33,90 €
24-28V AC/DC	8X blau	DL52028BL**	27,90 €	DL53028BL**	27,90 €	DL51028BL**	33,90 €
235V AC/DC	12X weiß	DL52235WS	31,90 €	DL53235WS	31,90 €		
235V AC/DC	16X rot	DL52235RT	23,90 €	DL53235RT	23,90 €		
235V AC/DC	16X gelb	DL52235GE	23,90 €	DL53235GE	23,90 €		
235V AC/DC	12X grün	DL52235GR	31,90 €	DL53235GR	31,90 €		
235V AC/DC	12X blau	DL52235BL**	31,90 €	DL53235BL**	31,90 €		

auch
E14 16X45
auf Anfrage

Import LED-Röhre 20X52

nur Wechselspannung

230V AC	18LED kaltweiß	DL52235W18	17,90 €
230V AC	18LED warmweiß	DL52235X18	17,90 €

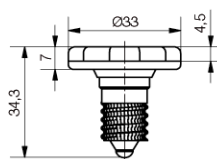

LED-Cluster IP68 flach Ø34 Länge 33mm

Outdoor-LED E14

60° Abstrahlung

Outdoor-LED BA15d

60° Abstrahlung

nicht für Reihenschaltung !!

für Aussen, z.B. in Schaustellerleuchten unter Kapfen

LED	Art.Nr.	Euro/Stück	Art.Nr.	Euro/Stück	
24-60V DC	5X weiß	DX35028W5 **	17,95 €	DX36028W5 **	17,95 €
24-60V DC	9X rot	DX35028R9 **	15,90 €	DX36028R9 **	15,90 €
24-60V DC	9X gelb	DX35028Y9 **	15,90 €	DX36028Y9 **	15,90 €
24-60V DC	5X grün	DX35028G5 **	17,95 €	DX36028G5 **	17,95 €
24-60V DC	5X blau	DX35028B5 **	17,95 €	DX36028B5 **	17,95 €

** = nur in VE = 10 Stück !!

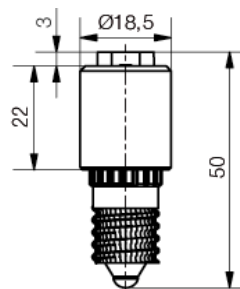

Notleuchten-LED 180° seitlich, 18X50mm

180° - LED E14

180° - LED BA15d

für Meldeleuchten/Notleuchten. Platine mit 12 SMD LED

m. Brückengl.Richter	LED	Art.Nr.	Euro/Stück	Art.Nr.	Euro/Stück
235V AC/DC	12 weiß	DX52235WS **	33,50 €	DX53235WS **	33,50 €
235V AC/DC	12 rot	DX52235RT **	24,90 €	DX53235RT **	24,90 €
235V AC/DC	12 gelb	DX52235GE **	24,90 €	DX53235GE **	24,90 €
235V AC/DC	12 grün	DX52235GR **	33,50 €	DX53235GR **	33,50 €
235V AC/DC	12 blau	DX52235BL**	33,50 €	DX53235BL**	33,50 €

** = nur in VE = 10 Stück !!

mit Brückengleichrichter - Bipolar verwendbar.

LED in Chromfassungen



LED-Anzeiger Einbau Ø 6 mm

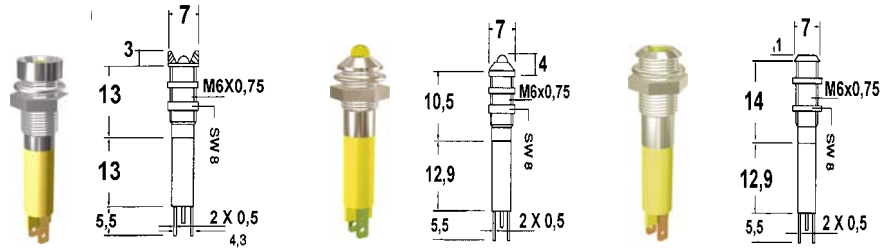

IP40	Reflektor:	Innenreflektor		Außenreflektor		Superflach 80°	
		2,0 x 0,5	6mm	2,0 x 0,5	6mm	2,0 x 0,5	6mm
Flachstecker / Bohrloch Ø:		Art.Nr.	Euro/Stück	Art.Nr.	Euro/Stück	Art.Nr.	Euro/Stück
VE = 20 / 50 Stück							
12VDC	rot	19030250 **	2,95 €	19020250 **	2,95 €	19000250 **	3,29 €
12VDC	grün	19030251 **	2,95 €	19020251 **	2,95 €	19000251 **	3,29 €
12VDC	gelb	19030252 **	2,95 €	19020252 **	2,95 €	19000252 **	3,29 €
24VDC	rot	19030350	2,58 €	19020350 **	2,58 €	19000350 **	2,95 €
24VDC	grün	19030351	2,58 €	19020351 **	2,58 €	19000351 **	2,95 €
24VDC	gelb	19030352	2,58 €	19020352 **	2,58 €	19000352 **	2,95 €
24VDC	blau	19030357 **	3,95 €	19020357 **	3,95 €	19000357 **	4,00 €
24VDC	weiss	1903035W **	3,95 €	1902035W **	3,95 €		
Mehrfarbig IP40 DC		Farbwechsel durch Umpolung der DC-Spannung					
duo 24V	rot+grün	19030354 **	3,65 €	19020354 **	3,65 €		
duo 24V	rot+gelb	19030355 **	3,65 €	19020355 **	3,65 €		

LED-Anzeiger Einbau Ø 8 mm

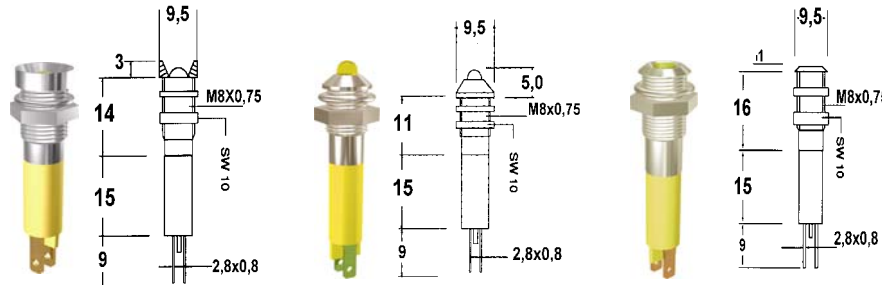

IP40	Reflektor:	Innenreflektor		Außenreflektor		Superflach 80°	
		2,8x0,8	8mm	2,8x0,8	8mm	2,8x0,8	8mm
Flachstecker / Bohrloch Ø:		Art.Nr.	Euro/Stück	Art.Nr.	Euro/Stück	Art.Nr.	Euro/Stück
12VDC	grün	19050251 **	3,00 €	19040251 **	3,00 €	19010251 **	3,40 €
12VDC	gelb	19050252 **	3,00 €	19040252 **	3,00 €	19010252 **	3,40 €
12VDC	rot	19050253 **	3,00 €	19040253 **	3,00 €	19010253 **	3,40 €
24VDC	rot	19050350	2,70 €	19040350 **	2,70 €	19010350	3,00 €
24VDC	grün	19050351	2,70 €	19040351 **	2,70 €	19010351 **	3,00 €
24VDC	gelb	19050352	2,70 €	19040352 **	2,70 €	19010352	3,00 €
24VDC	superrot	19050353	2,70 €	19040353 **	2,70 €	19010353 **	3,00 €
24VDC	blau	19050357 **	4,10 €	19040357 **	4,10 €	19010357 **	4,25 €
24VDC	weiss	1905035W **	4,10 €	1904035W **	4,10 €	1901035W **	4,25 €
230VAC	rot ***	19500430 **	5,20 €	19510430 **	5,20 €		
230VAC	grün ***	19500431 **	6,80 €	19510431 **	6,80 €	*** mit Berührungshülse	
230VAC	gelb ***	19500432 **	5,20 €	19510432 **	5,20 €	nach VDE / CE	
230VAC	weiß ***	1950043W **	6,80 €	1951043W **	6,80 €	*** mit Berührungshülse	
Superhell IP67 AC/DC		extra hell - bei Einsatz mit hoher Umgebungshelligkeit. IP67					
24V AC/DC	rot	19090350 **	4,50 €	19080350 **	4,50 €		
24V AC/DC	grün	19090355 **	6,95 €	19080355 **	6,95 €		
24V AC/DC	gelb	19090352 **	4,50 €	19080352 **	4,50 €		
24V AC/DC	blau	19090357 **	6,95 €	19080357 **	6,95 €		
24V AC/DC	weiss	1909035W **	6,95 €	1908035W **	6,95 €		
Mehrfarbig IP40 DC		Farbwechsel durch Ansteuerung der 3 Flachsteckeranschlüsse					
duo 24V	rot+grün	19130354	4,30 €	19120354 **	4,30 €		
duo 24V	rot+gelb	19130355 **	4,30 €	19120355 **	4,30 €		
duo 24V	grün+gelb	19130356 **	4,30 €	19120356 **	4,30 €		
trio 24V	rot+grün+gelb	19TRO124 **	4,95 €	19TROA24 **	4,95 €	19100354 **	5,30 €

** nur in VE = 20 Stück



LED in Chromfassungen

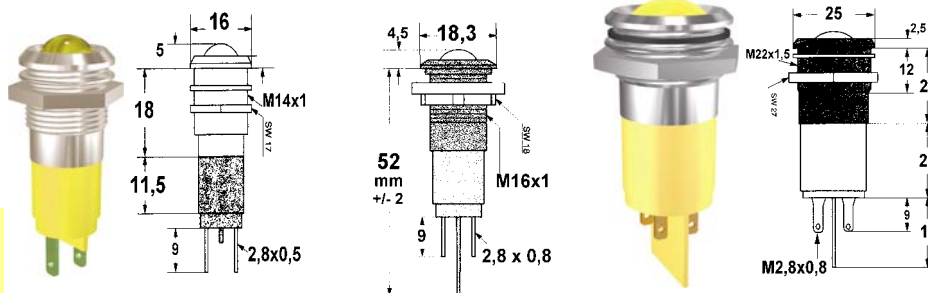

LED-Anzeiger Einbau - Ø 14mm/16mm/22mm

Einbaudurchmesser:	14 mm	LED rund	16 mm	LED rund	22 mm	LED rund
Reflektor / Gehäuse:	glanzchrom IP 40		Kunststoff schwarz IP 67		glanzchrom IP 67	
Anschluß:	Flachstecker 2,8 X 0,8		Flachstecker 2,8 X 0,8		Flachstecker 2,8 X 0,8	

	Art.Nr.	Euro/Stück	Art.Nr.	Euro/Stück	Art.Nr.	Euro/Stück
24V DC rot	19210350	4,70 €	19371350 **	8,50 €	195A0350 **	13,70 €
24V DC grün	19210351	4,70 €	19371351 **	12,90 €	195A0351 **	13,70 €
24V DC gelb	19210352	4,70 €	19371352 **	8,50 €	195A0352 **	13,70 €
24V DC weiß	1921035W **	9,90 €	1937135W **	12,90 €	195A035W **	15,80 €
24V DC blau	19210357 **	9,90 €	19371357 **	12,90 €	195A0357 **	15,80 €
mit Berührungshülse						
230V AC rot	19350230	7,60 €	19401230 **	11,50 €	195E0230 **	14,70 €
230V AC grün	19350231	7,60 €	19401231 **	14,90 €	195E0231 **	14,70 €
230V AC gelb	19350233	7,60 €	19401232 **	11,50 €	195E0232 **	14,70 €
230V AC weiß	1935023W **	9,80 €	1940123W **	14,90 €	195E023W **	16,90 €
230V AC blau	19350237 **	9,80 €	19401237 **	14,90 €	195E0237 **	16,90 €
Superhell IP67 AC/DC						
24V AC/DC rot	192A0350 **	6,90 €	19371350 **	8,50 €		
24V AC/DC grün	192A0355 **	8,95 €	19371351 **	12,90 €		
24V AC/DC gelb	192A0352 **	6,90 €	19371352 **	8,50 €		
24V AC/DC blau	192A0357 **	8,95 €	19371357 **	12,90 €		
24V AC/DC weiss	192A035W **	8,95 €	1937135W **	12,90 €		
mehrfarbig 3 Fahnen						
trio 24V rot,grün+gelb	Farbwechsel durch Ansteuerung der 3 Flachsteckeranschlüsse		19240354 **	6,65 €		

** nur in VE = 20 Stück

Sondertypen

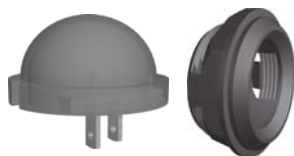

Einbau-Ø / Maße ØXH:	LED 20 mm	23 X 13mm	22mm	Ø30 X 32mm
Anschluß:	Flachstecker 2,8 X 0,8		Flachstecker 2,8 X 0,8	

24-28V AC/DC rot	LD20024*	8,50 €	SMDD2034*	20,90 €
24-28V AC/DC grün	LD20724*	14,50 €	SMDD2734*	25,90 €
24-28V AC/DC gelb	LD20124*	8,50 €	SMDD2134*	20,90 €
24-28V AC/DC weiß	LD20624*	14,50 €	SMDD2634*	25,90 €
24-28V DC rot+grün	LE20224*	18,90 €	auf Anfrage	
230V AC rot			SMDD2038*	22,90 €
230V AC grün			SMDD2738*	27,90 €
Montageclip f.LED 20mm	DMC22 *	1,90 €		

Montageclip mit Gewinde M27. Ø30mm Höhe 10,2+3mm



* nur in VE = 10 St.

Sondertypen

- LED für frontbündigen Einbau
- LED Montagesets mit Kabel
- LED-Indicator 30mm
- LED-Indicator mit Linse
- LED-Element f.Hinterleuchtung
- LED-Indicator 10mm mit Adapter





Signalleuchten

Signalleuchte N213 für aufsteckbare Kappen N57 (siehe unten)

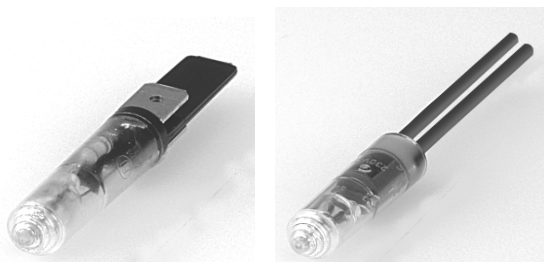

Flachstecker

Anschlußlitzen

Anschluß / Maße: 6,3X0,8mm Ø 7,6 X30mm 250mm Litze Ø 7,6 X30mm

	Artikel-Nr.	Euro/Stück	Artikel-Nr.	Euro/Stück
24V Glühlampe	N2132824**	4,30 €		
230V Glimmlampe	N2132230**	2,45 €	N2130230**	2,85 €
230V Glimml. grün	N2132237**	3,85 €	N2130237**	4,25 €

Aufsteckkappe N57

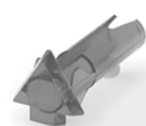
 Rastbefestigung

Linse rund Ø10mm

Linse quadratisch

Linse pfeilförmig

Bohrloch / Außen-Ø: Ø10mm Ø14,5mm Ø10mm 14X14mm Ø10mm 17,8X16mm

	Artikel-Nr.	Euro/Stück	Artikel-Nr.	Euro/Stück	Artikel-Nr.	Euro/Stück
Kappe klar	N57200C**	1,10 €	N57300C**	1,80 €	N57600C**	1,70 €
Kappe rot	N57201R**	1,10 €	N57301R**	1,80 €	N57601R**	1,70 €
Kappe grün	N57203G**	1,10 €	N57303G**	1,80 €	N57603G**	1,70 €
Kappe gelb	N57204Y**	1,10 €	N57304Y**	1,80 €	N57604Y**	1,70 €

für Signalleuchte Type N213 siehe oben

** nur in VE=20 Stück



LED-Signalleuchte

Kopf-Form:

Quadratisch

Rund

Pfeil-Form

Einbau-Ø. 5mm

Anschluß: mit Löt/Steckfahne 1,3 X 0,3mm

Kopf / Gehäuse-Maße: 5,7X5,7mm 5,7X23mm Ø 6,2mm 6,2X23mm 8,5X9mm 9X23mm

	Artikel-Nr.	Euro/Stück	Artikel-Nr.	Euro/Stück	Artikel-Nr.	Euro/Stück
20-28V rot	SKHD5004*	2,45 €	SKGD5004*	2,45 €	SKID5004*	2,45 €
20-28V gelb	SKHD5104*	2,45 €	SKGD5104*	2,45 €	SKID5104*	2,45 €
20-28V grün	SKHD5204*	2,45 €	SKGD5204*	2,45 €	SKID5204*	2,45 €
20-28V weiß	SKHD5604*	3,50 €	SKGD5604*	3,50 €	SKID5604*	3,50 €
20-28V blau	SKHD5404*	3,50 €	SKGD5404*	3,50 €	SKID5404*	3,50 €

Einbau-Ø. 6mm

Anschluß: mit Löt/Steckfahne 1,3 X 0,3mm

Kopf / Gehäuse-Maße: 7,0X7,0mm 7X27mm Ø 7mm 7X27mm 10X11mm 11X27mm

	Artikel-Nr.	Euro/Stück	Artikel-Nr.	Euro/Stück	Artikel-Nr.	Euro/Stück
20-28V rot	SKHD6004*	2,90 €	SKGD6004*	2,90 €	SKID6004*	2,90 €
20-28V gelb	SKHD6104*	2,90 €	SKGD6104*	2,90 €	SKID6104*	2,90 €
20-28V grün	SKHD6204*	2,90 €	SKGD6204*	2,90 €	SKID6204*	2,90 €
20-28V weiß	SKHD6604*	3,90 €	SKGD6604*	3,90 €	SKID6604*	3,90 €
20-28V blau	SKHD6404*	3,90 €	SKGD6404*	3,90 €	SKID6404*	3,90 €

Einbau-Ø. 10mm

Anschluß: mit Flachstecker 2,8 X 0,8mm

Kopf / Gehäuse-Maße: 12X12mm 12X38mm Ø 12mm 12X38mm 15X15,6mm 15,6X38mm

	Artikel-Nr.	Euro/Stück	Artikel-Nr.	Euro/Stück	Artikel-Nr.	Euro/Stück
20-28V rot	SKHD1004**	2,90 €	SKGD1004**	2,90 €	SKID1004**	2,90 €
20-28V gelb	SKHD1104**	2,90 €	SKGD1104**	2,90 €	SKID1104**	2,90 €
20-28V grün	SKHD1204**	2,90 €	SKGD1204**	2,90 €	SKID1204**	2,90 €
20-28V weiß	SKHD1604**	3,90 €	SKGD1604**	3,90 €	SKID1604**	3,90 €
20-28V blau	SKHD1404**	3,90 €	SKGD1404**	3,90 €	SKID1404**	3,90 €
230V rot	SKHU1028**	3,10 €	SKGU1028**	3,10 €	SKIU1028**	3,10 €
230V gelb	SKHU1128**	3,10 €	SKGU1128**	3,10 €	SKIU1128**	3,10 €
230V grün	SKHU1728**	4,95 €	SKGU1728**	4,95 €	SKIU1728**	4,95 €

** nur in VE = 20 Stück

* nur in VE = 30 Stück



Rundum-/Blitzwarnleuchten



Xenon-Warnblitzer

"Delta"

Blitzrate pro min.
Gehäuse Schutzart
Maße (Ø X Höhe):
Vorteil/Einsatzgebiet :

Delta LP extra flach

75 Blitze/min. , 5Watt 90/min.
IP 67, Blitz rundum sichtbar
77mm X 45mm

Delta LT hoch

90 Blitze/min., 10-100V 75/min.
IP 67, Blitz rundum sichtbar
77mm X 95mm

Delta Husky / Beta

75 Blitze/min. , 5Watt 90/min.
Blitz rundum sichtbar
148mm X 120mm

Die leistungsstarken Xenon-Blitze sind nicht zu übersehen! Ideal bei lauter Umgebung.
Durch die geringe Stromaufnahme Einsatz mit Batterieanlagen/ Alarmsystemen möglich.

Art.Nr.	Euro/Stück	Art.Nr.	Euro/Stück
---------	------------	---------	------------

10-100VDC / 20-72VAC			
2 Watt klar	00721300	69,90 €	00732100 74,90 €
2 Watt orange	00721301	69,90 €	00732101 74,90 €
2 Watt rot	00721302	69,90 €	00732102 74,90 €
5 Watt orange	00721401	89,90 €	00732201 97,90 €
5 Watt rot	00721402	89,90 €	00732202 97,90 €
24VDC und 230VAC			
24V DC 1 Watt klar	00710300	56,90 €	
24V DC 1 Watt orange	00710301	56,90 €	
24V DC 1 Watt rot	00710302	56,90 €	
24V DC 5 Watt orange			00730301 94,50 €
24V DC 5 Watt rot			00730302 94,50 €
230VAC 2 Watt klar	00721000	66,90 €	
230VAC 2 Watt orange	00721001	66,90 €	
230VAC 2 Watt rot	00721002	66,90 €	
230VAC 5 Watt orange			00731001 94,50 €
230VAC 5 Watt rot			00731002 94,50 €

Schutzkorb auf Anfrage

auch mit Sockel zur Wandmontage auf Anfrage lieferbar

LED - Warnblitz- Leuchte

360° IP65

Maße (Ø X Höhe): 148 X 65mm IP65

z.B. für Gabelstapler wartungsfrei, superflach

20-100V DC orange	00753101	119,00 €
20-100V DC rot	00753101	119,00 €

LED - Rundum- Leuchte IP65

LED farbl. getrennt ansteuerbar
Montage auf Rohr 32-34mm
mit Gewinde M12X1

LED rot/gelb/grün

Aussen Ø 40mm, IP 65
mit Rastnasen, Höhe 26mm
für kleinen Schaltschränken

24-28V DC rot/gelb/grün	MKRT400A	61,80 €
Montagefuß 100/ Ø 75mm	MKRTF	7,50 €
z. Schraubmontage Boden		
Anschlußstecker 4-polig	KDS4200	13,90 €

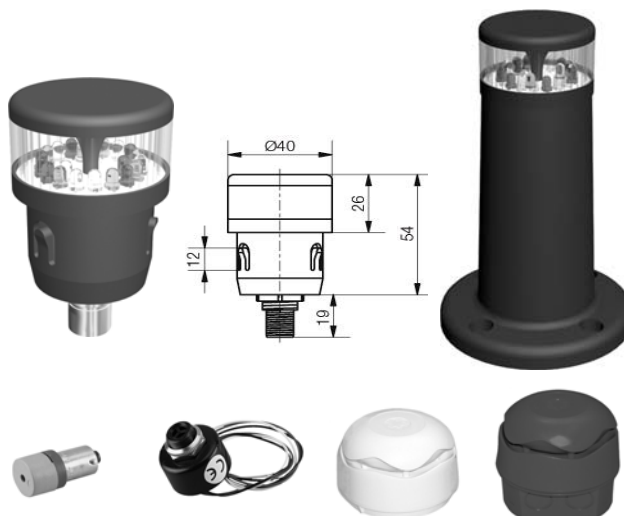

Sirenen, akustische Signalgeber, Signalsäulen
für Schaltschränke etc. auf Anfrage